



本シリーズは、陽極酸化されたアルミニウムとステンレス鋼のコンポーネントで構成されます。トラバース、避雷針、センサーおよびマスト固定金具が含まれます。このモジュラーによって、優れた柔軟性と簡単なインストールを特徴とします。

▶ ウィンドセンサー、シェルター付きの温度/湿度センサー、全天日射計、日照センサーなどの迅速かつ簡単なインストール





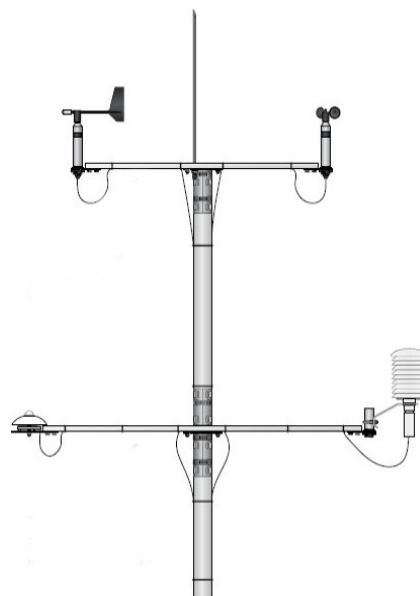

- ▶ 高品質、堅牢な材料
- ▶ 高柔軟性

<アプリケーション>

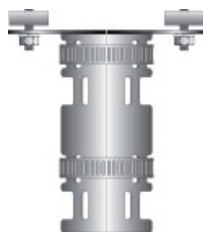
- 農業気象学
- 交通気象学
- 工業
- ダム、貯水池
- プロアプリケーション
- 空港

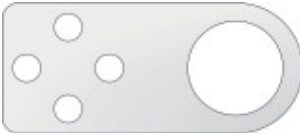

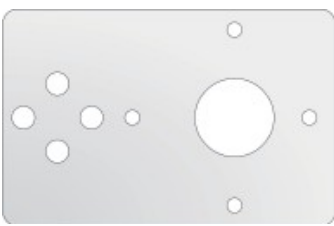
<仕様>

プロフェッショナルライン	OSK 50MN851 トラバース システム		構造
	マスト固定金具		固定スピゴット センサーシェルター
	センサー固定金具 ラウンド型		固定スピゴット 日照時間
	センサー固定金具 大型		避雷針

製造元



Since 1859

Made in Germany



輸入販売元

OSK オガワ精機株式会社